

Unternehmensarchitektur: Transparenz schaffen mit Frameworks und Metamodellen

>>1. EAM Gathering Hannover <<
28. Mai 2020



«Mit Weitsicht und passender
Tiefe zur Übersicht»

Orsolya Németh

Was ist Ihr Beratungsziel.. Und wie erreichen Sie es?

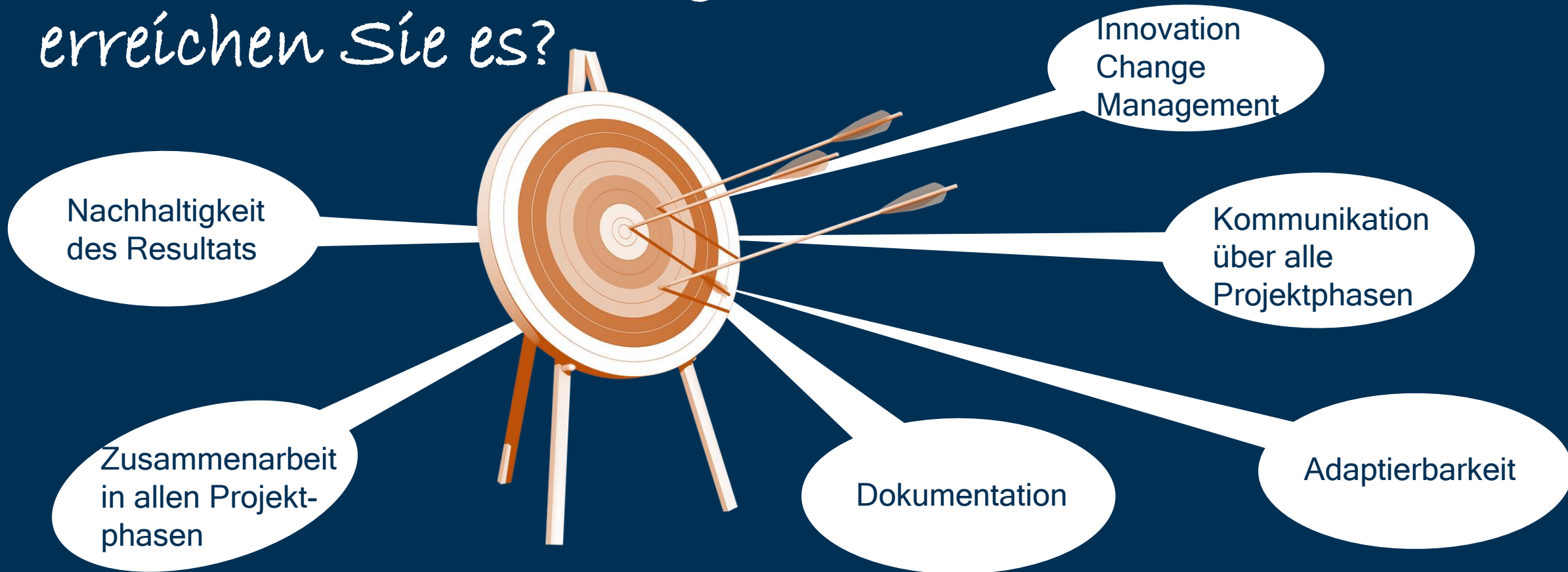

effektiv, effizient, transparent

Wen betrifft Enterprise Architecture?

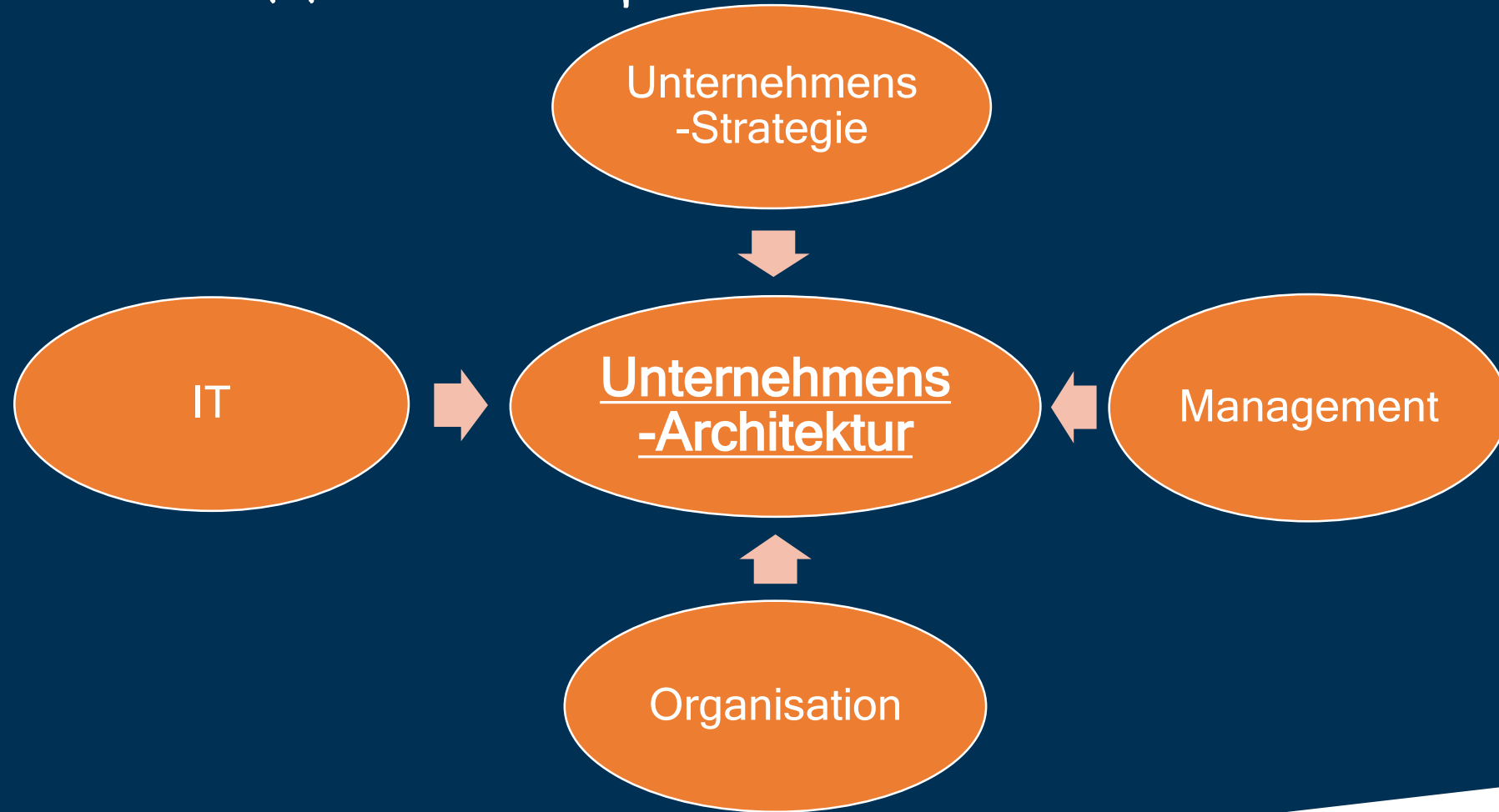

Ziele des EAMS

Die richtigen Dinge richtig tun:

Die richtigen Dinge tun

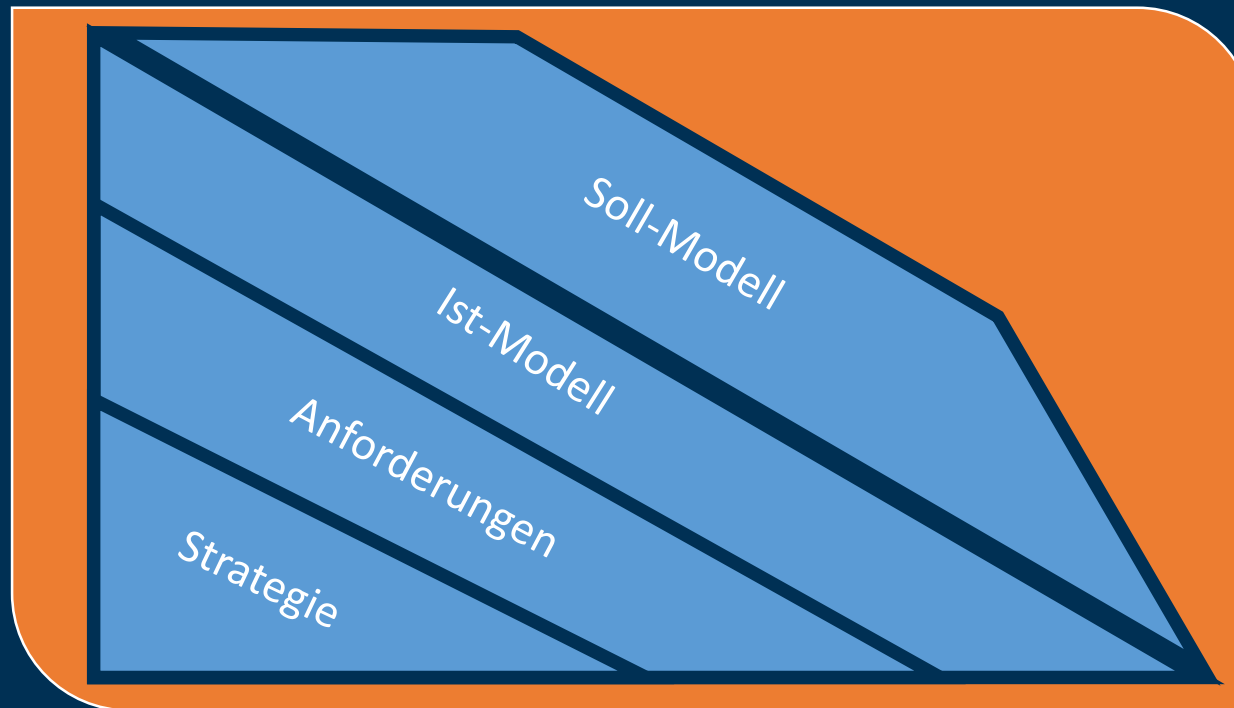

Die Dinge richtig tun

DAS EAM HAUS

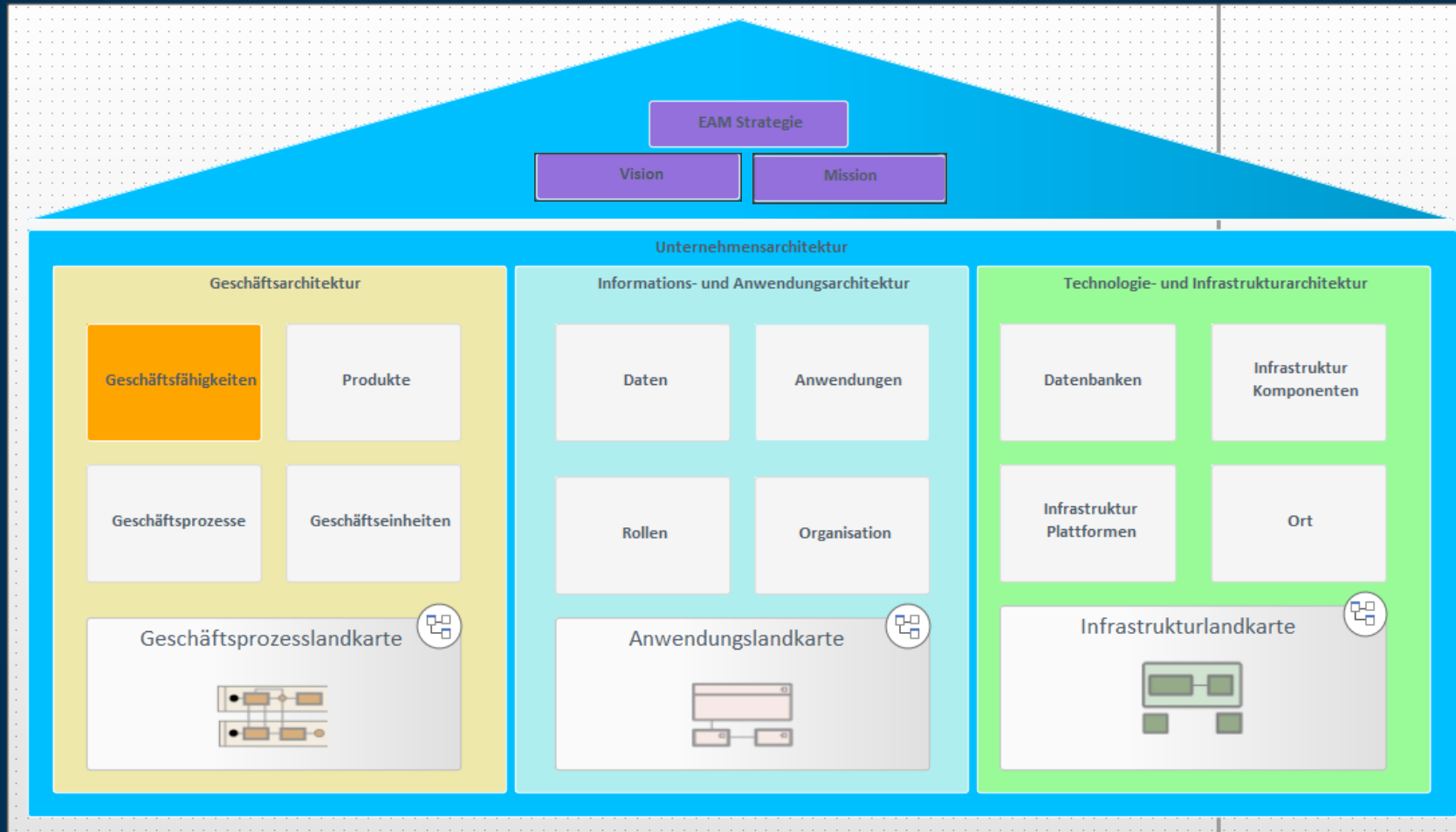

Der Schlüssel: Mehrdimensionalität

Berater Paket - Managementebene

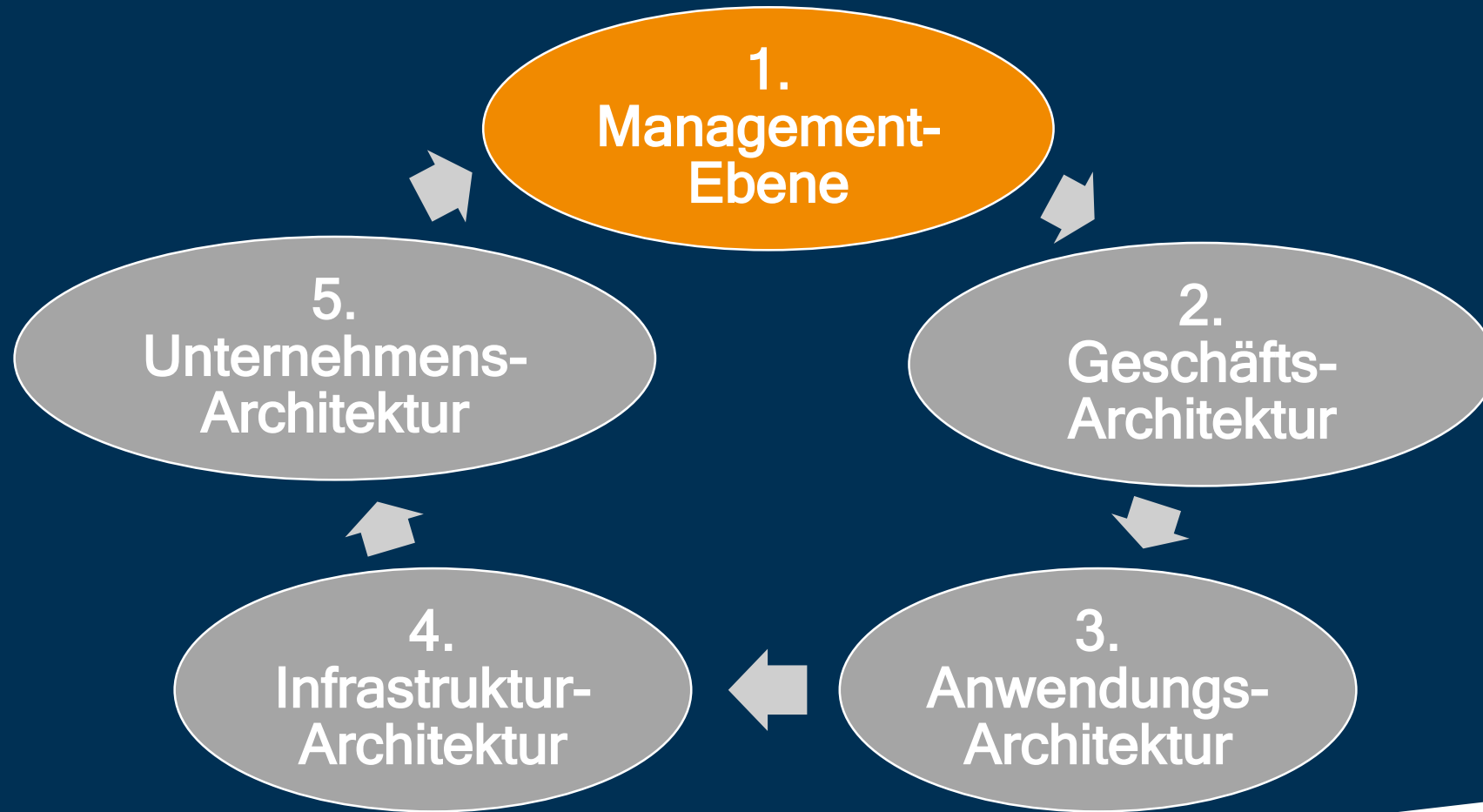

Berater Paket - Managementebene

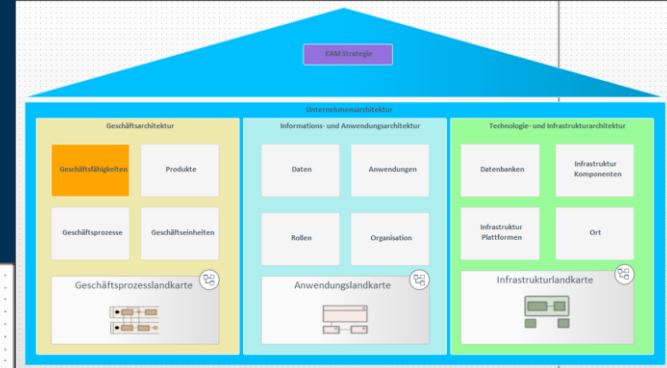
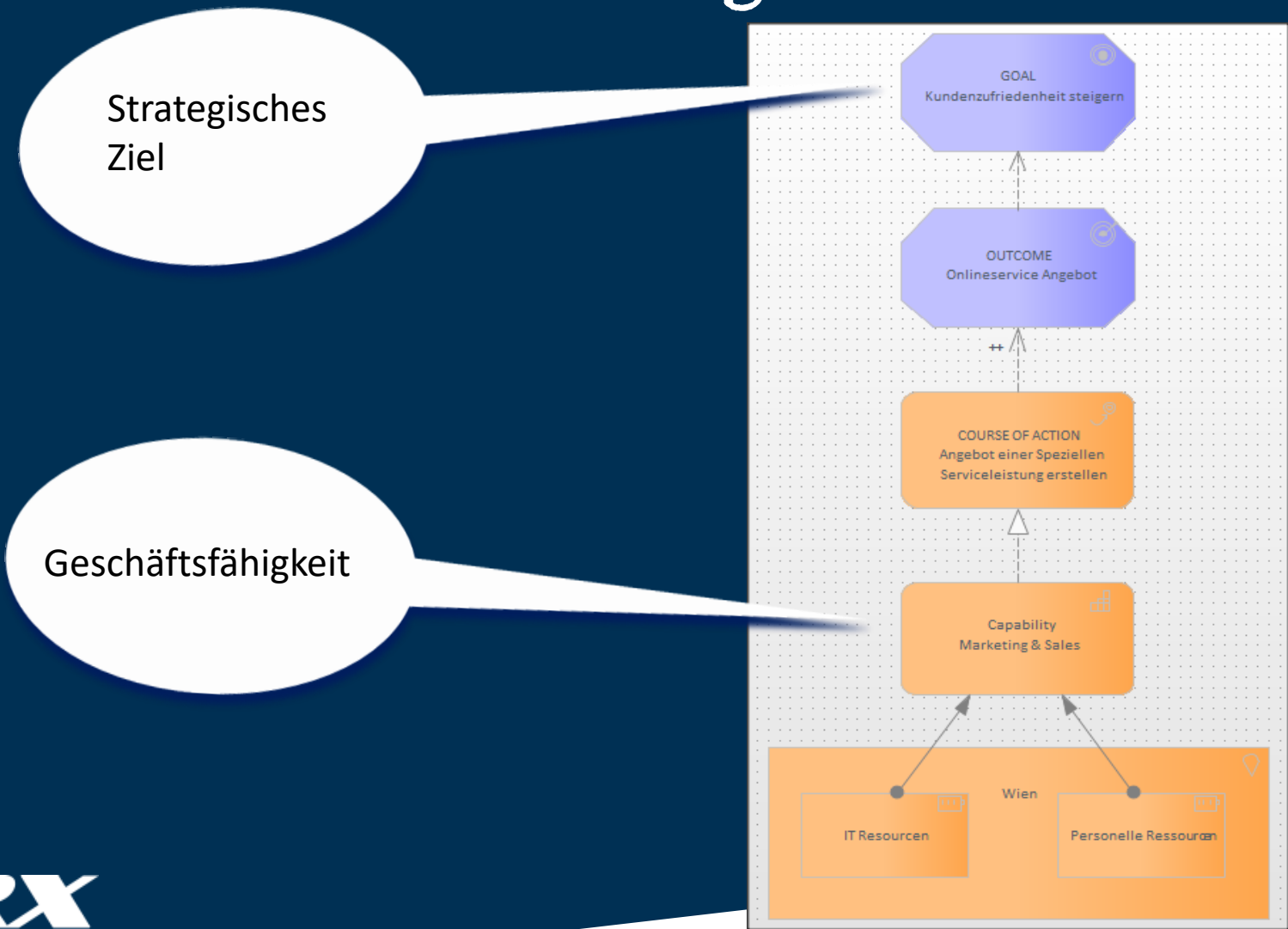

Berater Paket - Geschäftsarchitektur

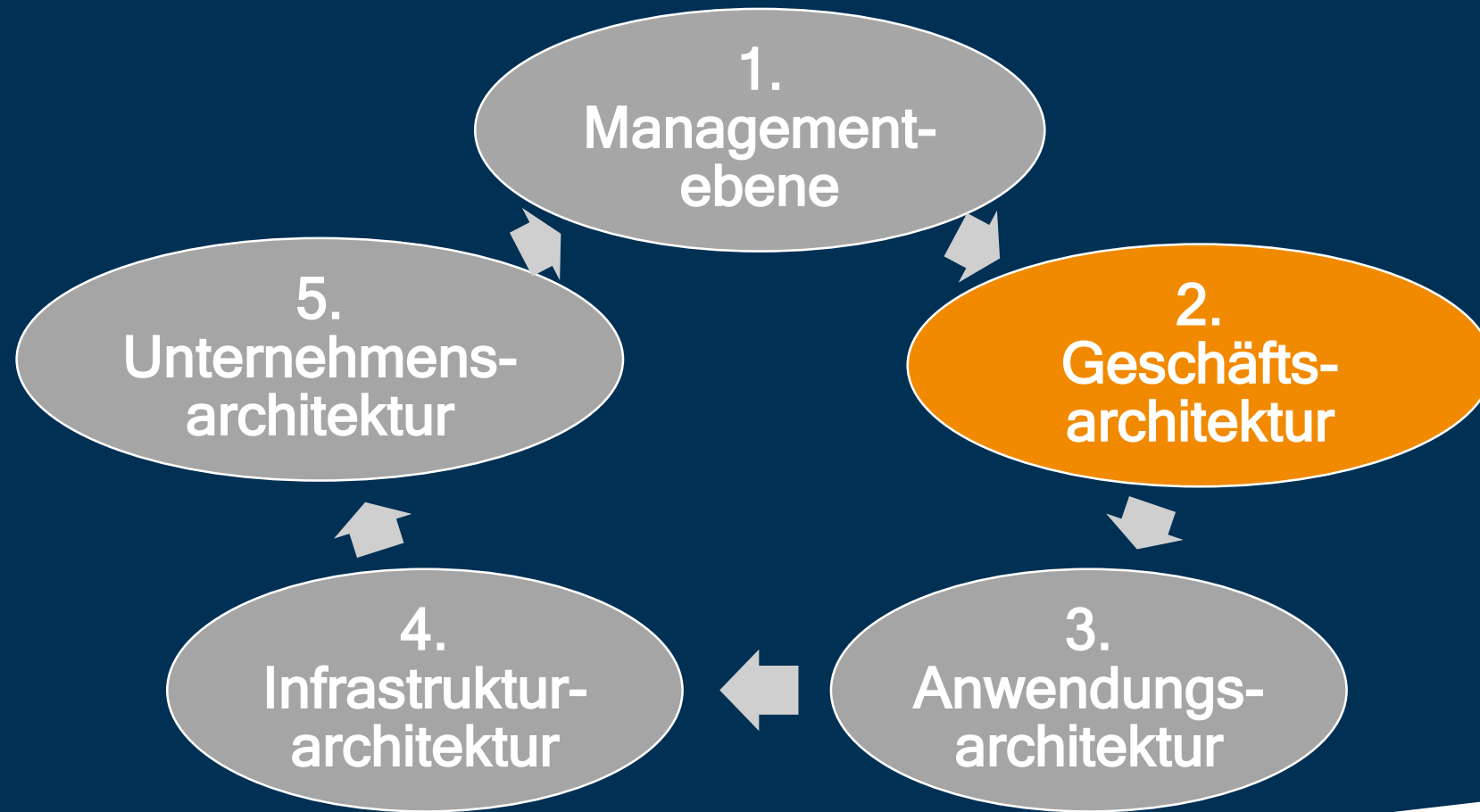

Berater Paket – Geschäftsarchitektur

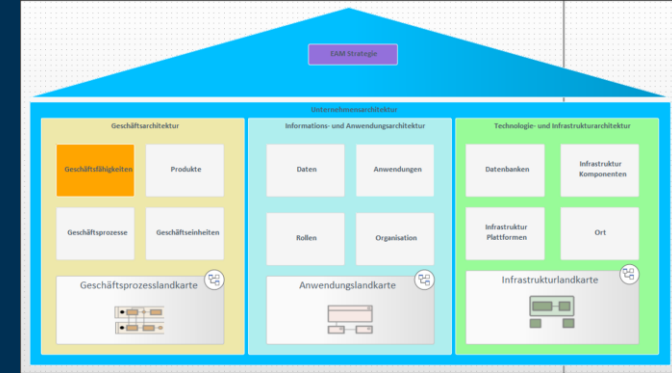

- Geschäftsfähigkeiten
 - Fachliche Funktionen
 - Landkarte
 - IST- und SOLL-vergleich
- Geschäftsprozesse
 - Managementprozesse
 - Kernprozesse
 - Unterstützungsprozesse

- Produkte
 - Betriebe & Mitarbeiter
 - Fahrzeuge & Verkehr
 - Zukunft & Vorsorge, etc
- Organisationseinheiten
 - Finanzabteilung
 - Marketing & Sales
 - Qualitätsmanagement, etc...

Berater Paket - Anwendungsarchitektur

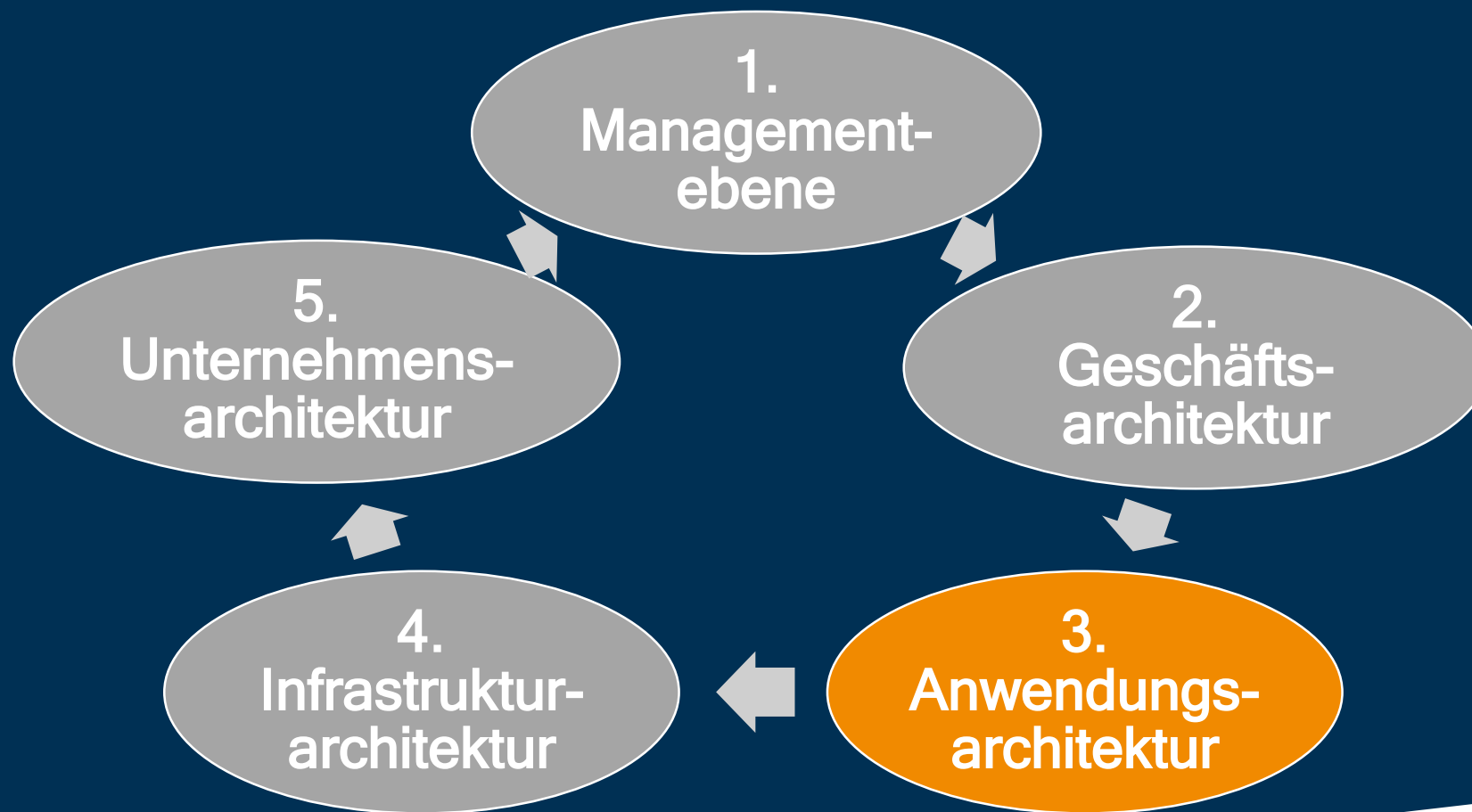

Berater Paket - Anwendungsarchitektur

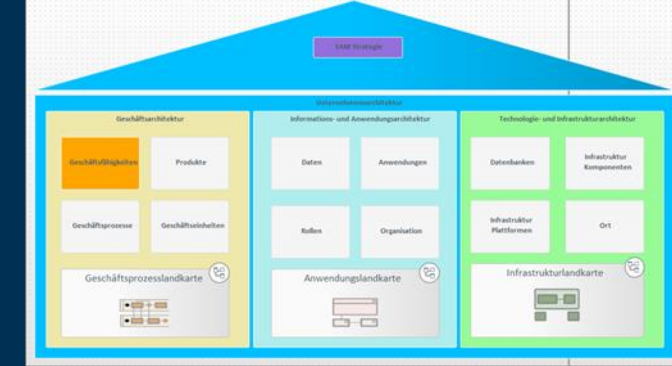
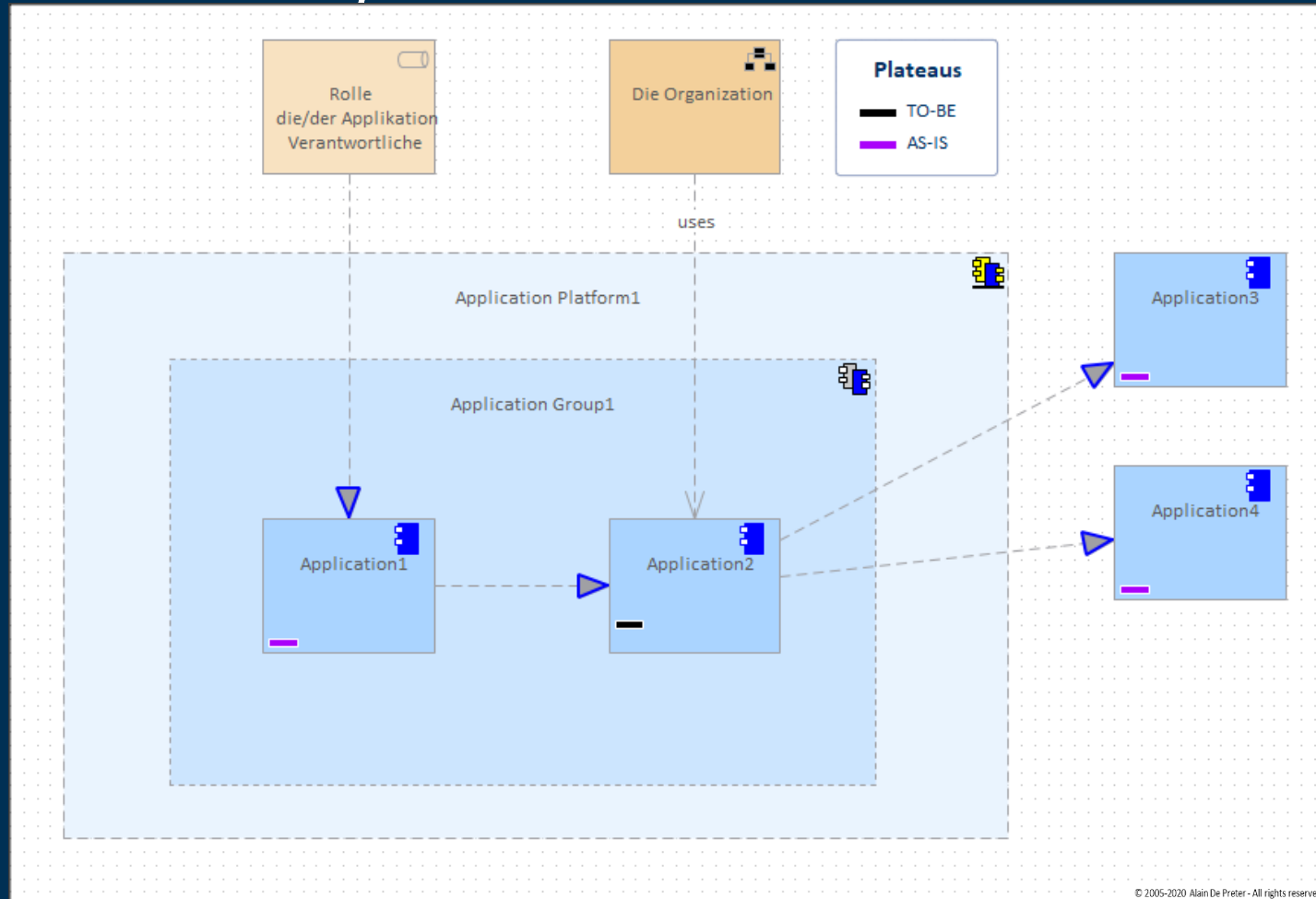

Berater Paket - Infrastrukturarchitektur

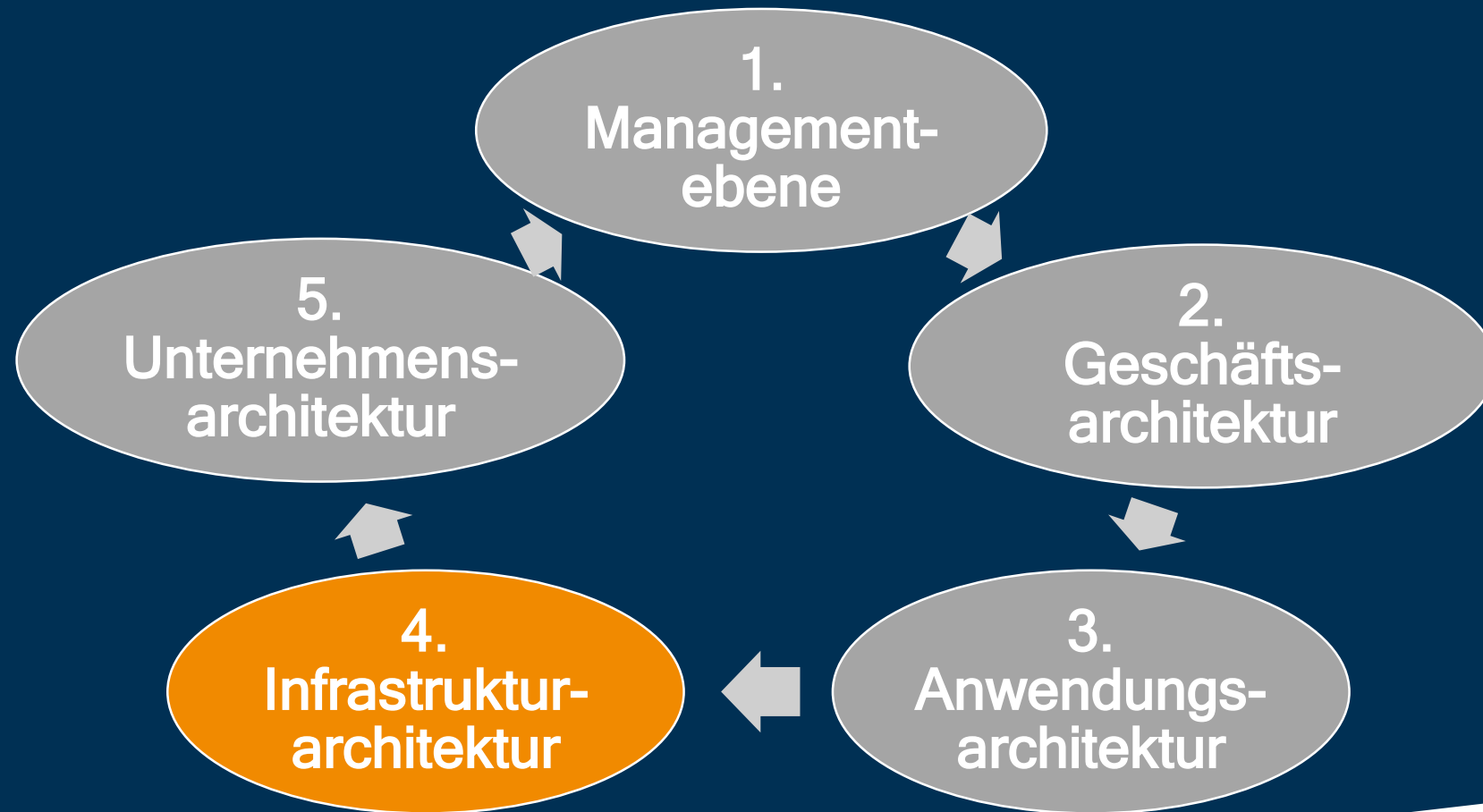

Berater Paket - Infrastrukturarchitektur

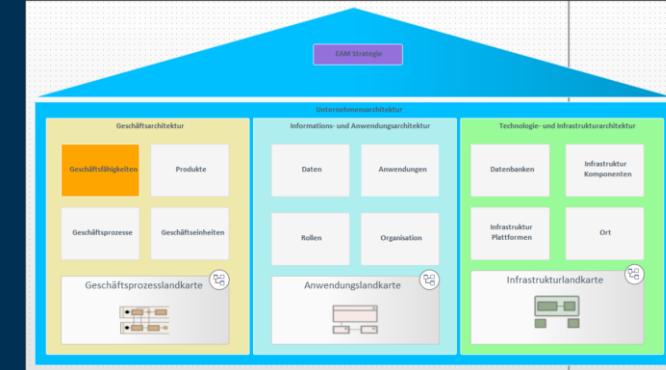
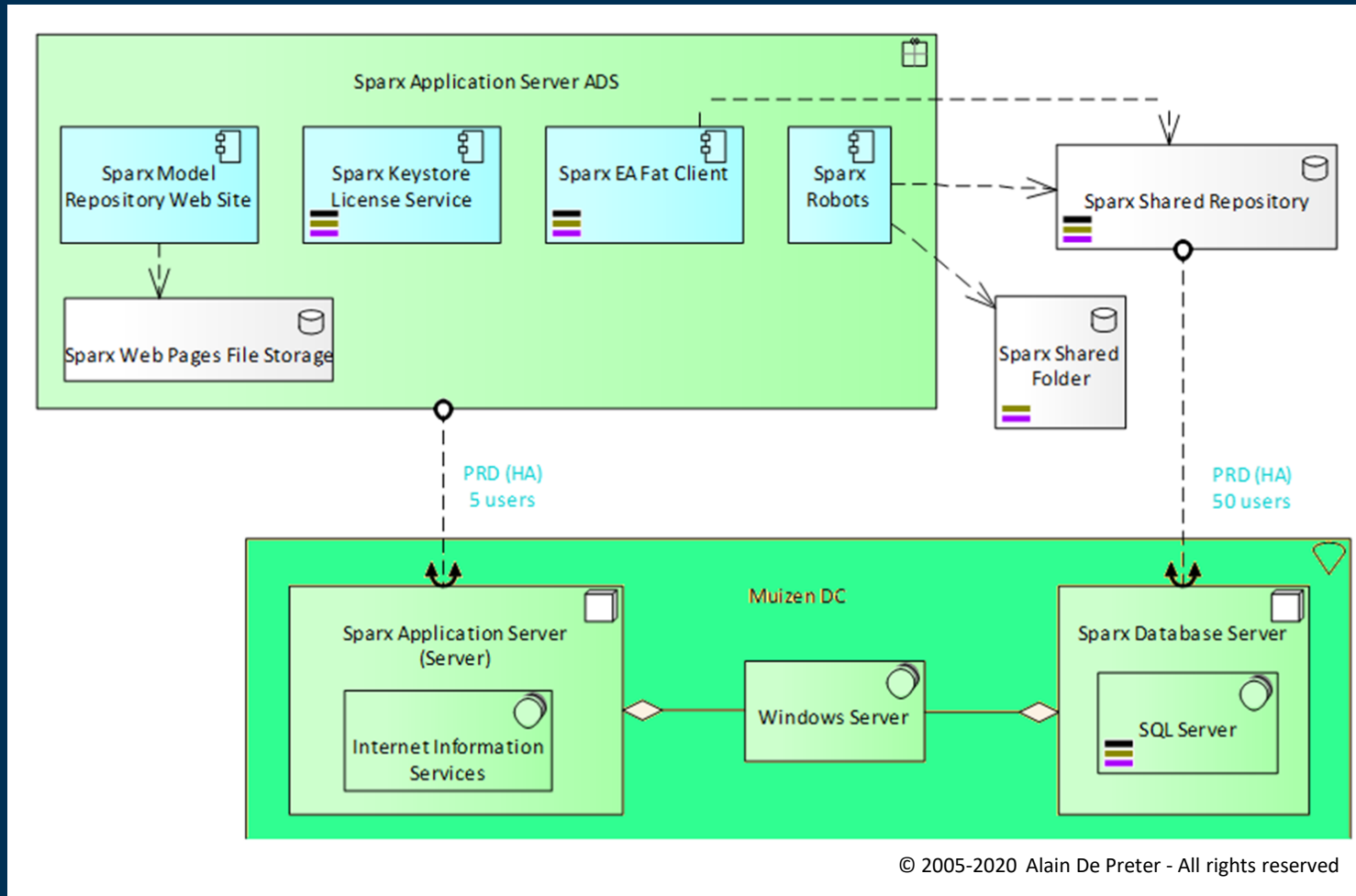

Berater Paket - Unternehmensarchitektur

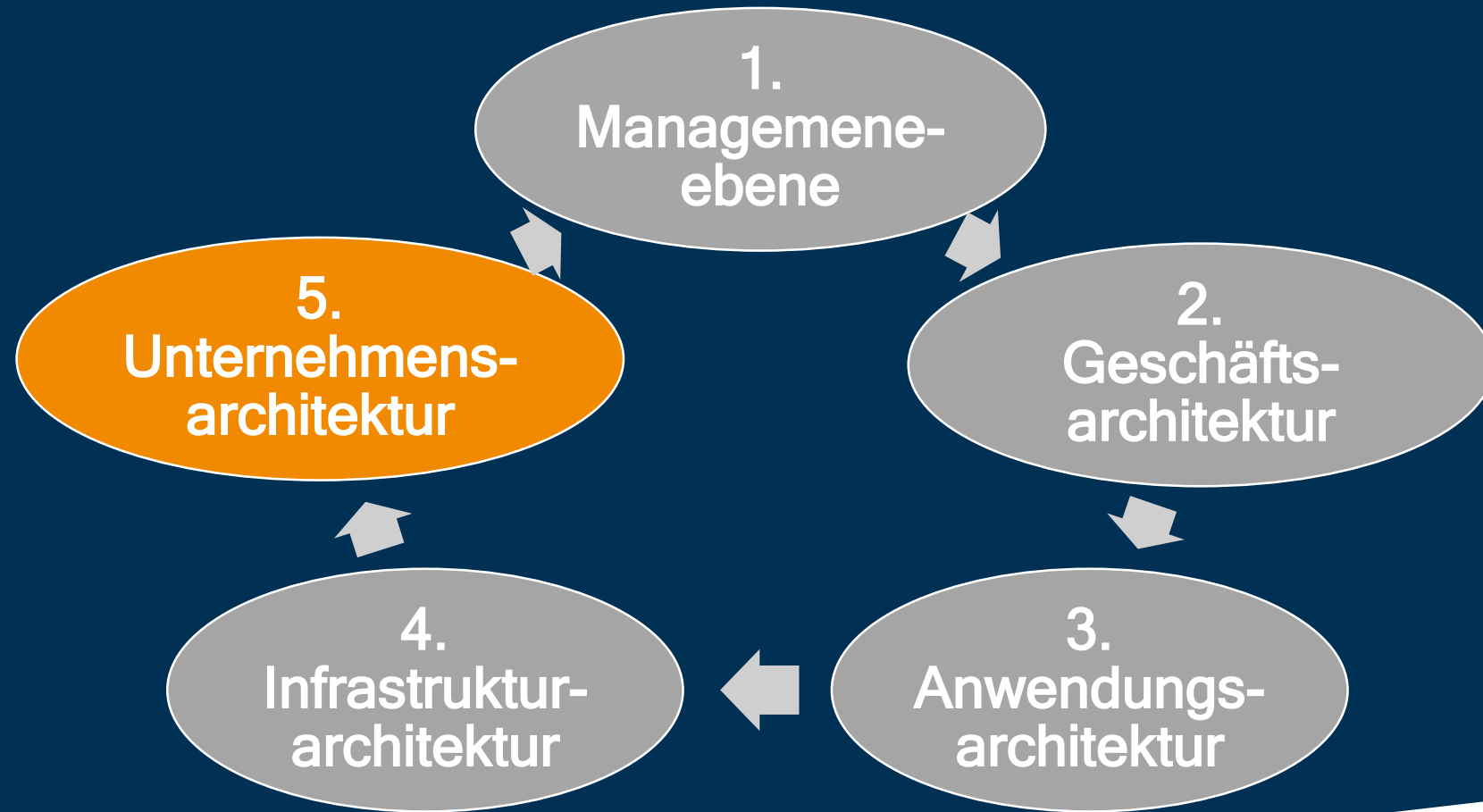

Berater Paket – Unternehmensarchitektur

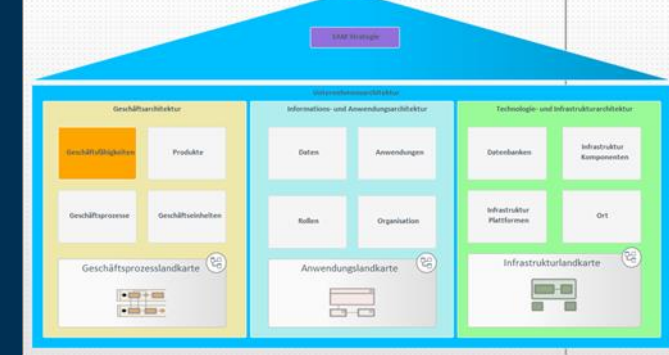

- ‘Single Source of Truth’ (in Enterprise Architect modelliert)
- mittels ArchiMate, Labnaf, usw.

«EAM Modellierung»

The challenge of introducing modelling approaches

“A fool with a tool is just a fool”

“A genius without a tool is not productive”

“A genius without a plan is lost”

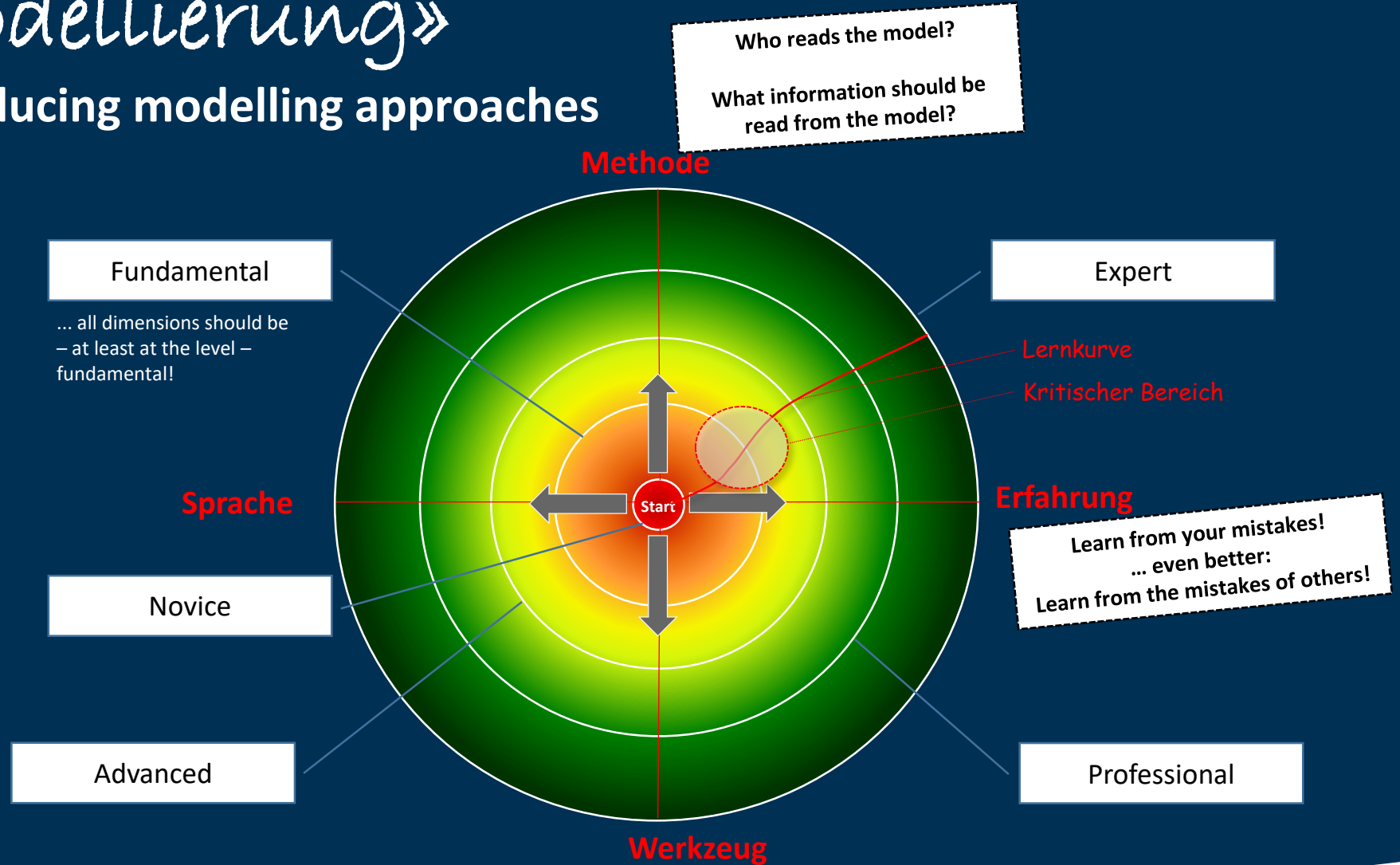

Different approaches

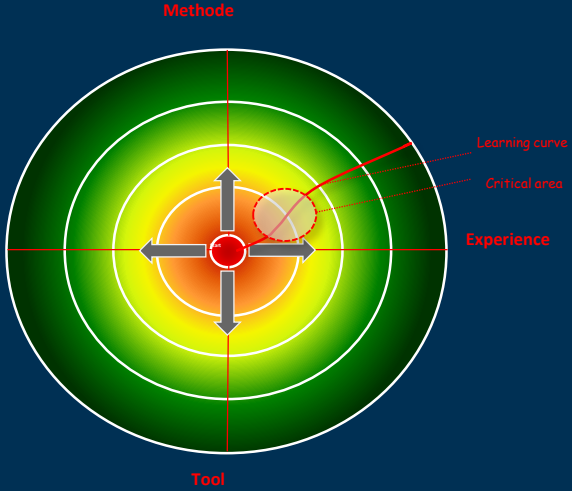
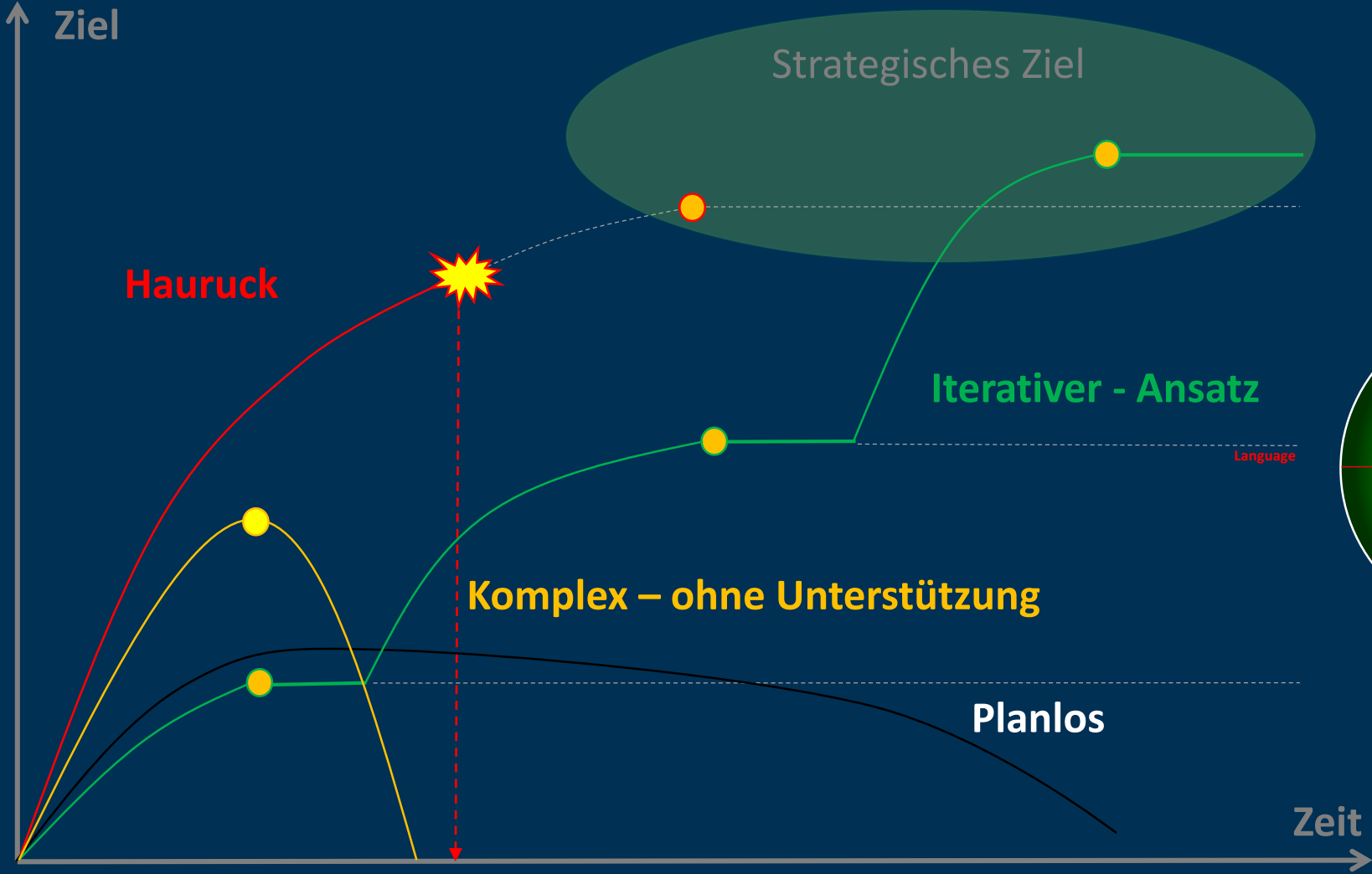

DER ERFOLG

KOMMT

NUR ÜBER DIE

BRÜCKE DER

PLANUNG

ZU DIR.

Adolf Loos (1870 - 1933),
österreichischer Architekt

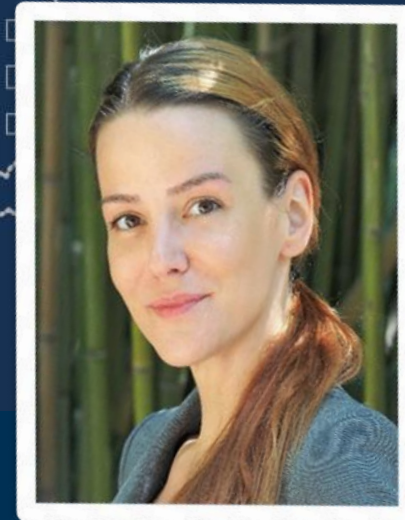

Orsolya Németh

orsolya.nemeth@

sparxservices.eu

«EAM ist eine Reise, kein Projekt»

Orsolya Németh